

A MELHOR ESTRUTURA PARA GALPÕES DE GEOLOGIA

*** Nota de confidencialidade: As informações fornecidas neste e-mail e anexos são confidenciais, de propriedade de Roc Geo e devem ser analisadas estritamente para os fins comerciais em que são fornecidas. Copiar, repassar, distribuir ou divulgar as informações dessa mensagem para qualquer pessoa diferente do destinatário é proibida. Os desenhos industriais apresentados nesta mensagem e seus anexos são de propriedade da Roc Geo, sua cópia é proibida.



ROC

SOBRE

A ROC Geo é uma empresa brasileira fundada por geólogos, especializada na modernização de galpões de geologia e infraestrutura que elevam os padrões de segurança, ergonomia, organização e eficiência das operações com testemunhos de sondagem para mineração e exploração mineral.

Acreditamos que a qualidade da interpretação geológica está diretamente ligada ao ambiente onde ela acontece. Desenvolvemos bancadas com roletes e estruturas técnicas projetadas para o trabalho com testemunhos de sondagem, que estruturam o fluxo de trabalho, reduzem esforço operacional e aumentam a produtividade das equipes.



Contatos :



(31) 97106 6563



[Entre Contato](#)



vendas@rocgeo.com.br

Funcionalidades que garantem melhor experiência no trabalho com testemunhos de sondagem

01

Segurança e Ergonomia

A rolagem das caixas sobre as bancadas reduz a necessidade de transporte por carregamento ou com equipamentos, mitiga o risco de acidentes no carregamento manual de caixas de testemunhos, e facilita a movimentação de caixas com menor esforço e melhor ergonomia.

02

Eficiência

Largura ideal para disposição das caixas em posição vertical para facilitar a descrição de testemunhos e sistema exclusivo para fotografias que traz aumento de produtividade e padronização.

A MELHOR SOLUÇÃO PARA GALPÕES DE GEOLOGIA

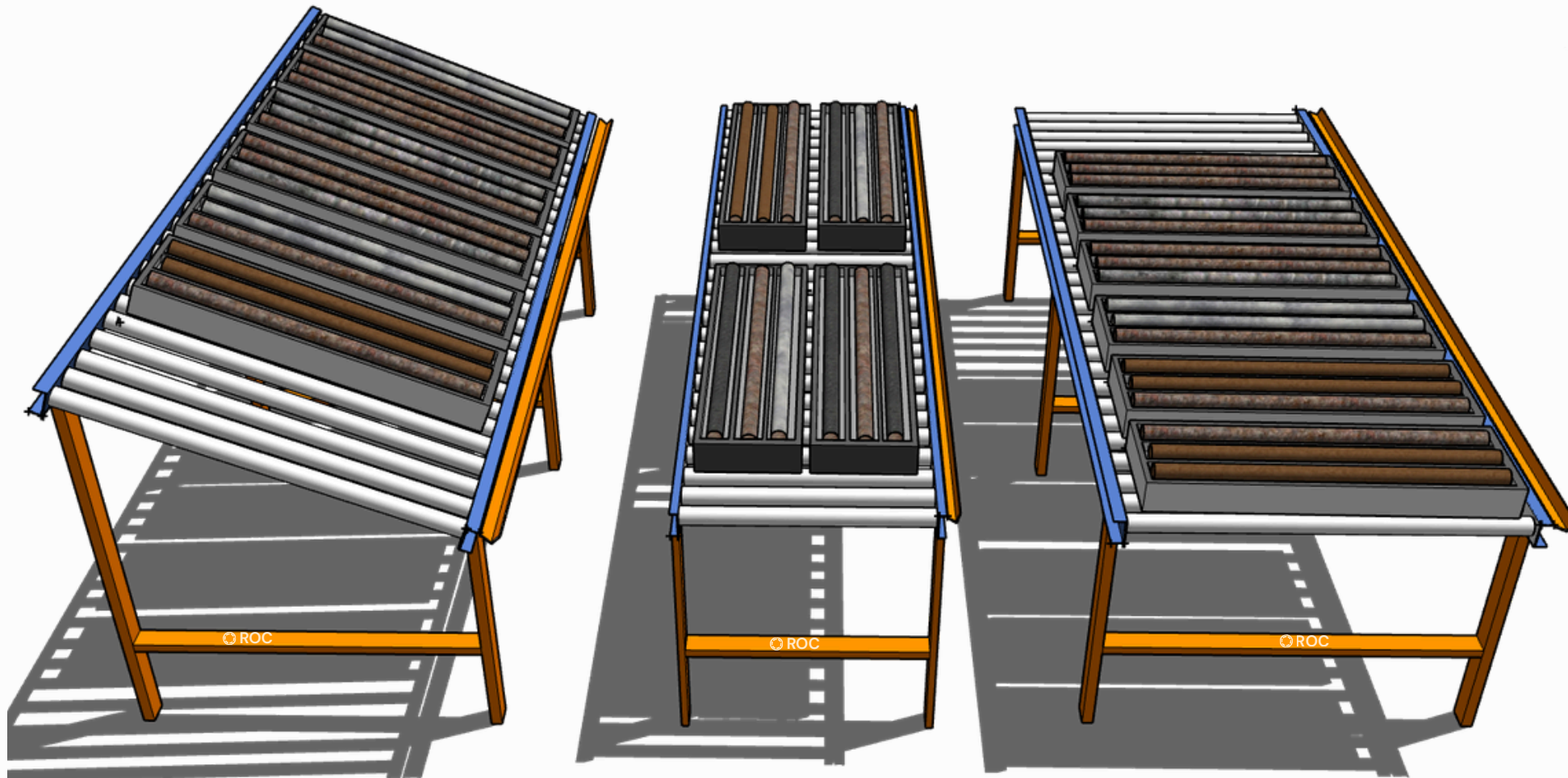

BANCADA
INCLINADA

RETA
HORIZONTAL

RETA
VERTICAL

Bancadas inclinadas para descrição de testemunhos

As bancadas inclinadas com roletes livres **ROC GEO** possuem largura ideal para disposição de caixas em posição vertical trazendo melhoria de ergonomia na descrição de testemunhos e facilitam o deslocamento das caixas.

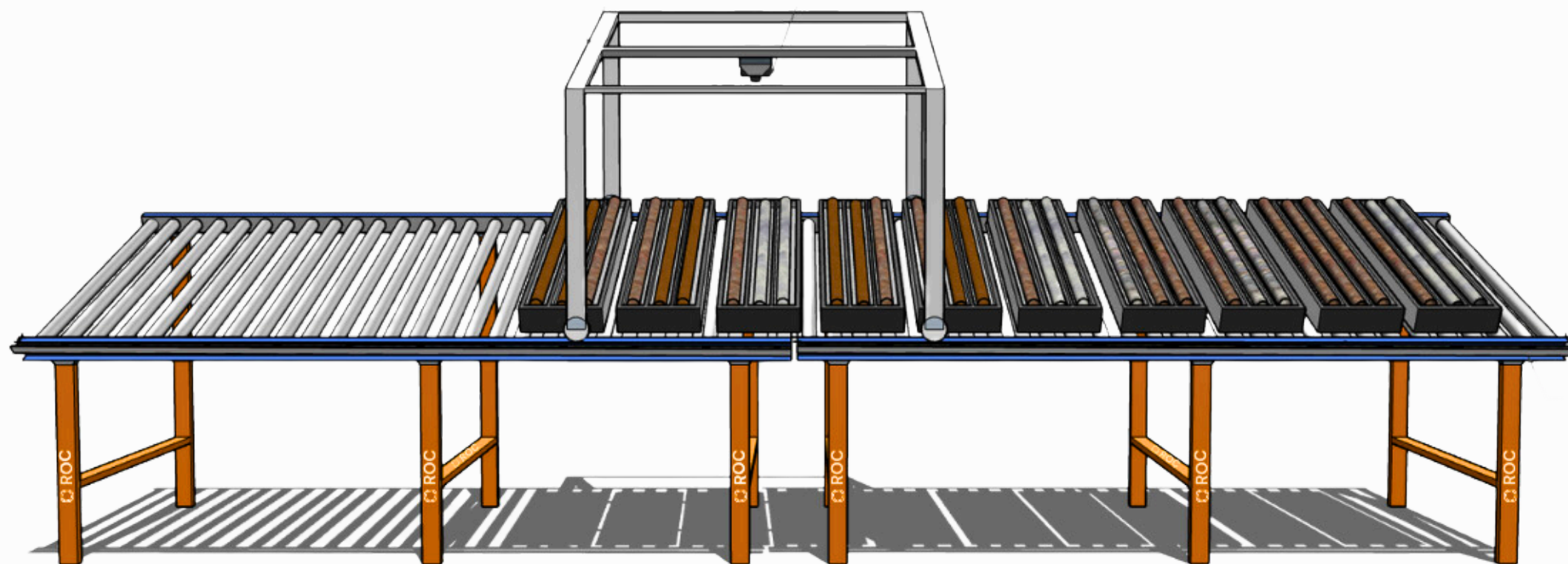

DETALHES: ORIENTAÇÃO DE TESTEMUNHOS



- Inclinação 20 graus
- Roletes
- Com batentes anti queda
- Auto encaixe de módulos

- Sistema para fotografia
- Suporte de descrição

- Calha para orientação de testemunhos integrada e removível

Com sistema exclusivo para fotografia de testemunhos acoplado nas bancadas



Sistema móvel para descrição e fotografias que desliza sobre o trilho da bancada para facilitar o trabalho e reduzir o trabalho manual. O sistema de fotografia garante imagens padronizadas, sempre na mesma altura e sem angulação para evitar distorções nas imagens.

Vantagens:

- Fácil engate e desengate nas bancadas;
- Suporte para Notebooks e tablets
- Suporte para acoplar câmera;
- Evita a necessidade de mover caixas ou de usar escadas para fotografia;

Sistema exclusivo para descrição e fotografia de testemunhos acoplado nas bancadas





Desenvolvido e produzido no Brasil.

NOSSOS CLIENTES



A MELHOR SOLUÇÃO PARA GALPÕES DE GEOLOGIA DEPOIMENTOS

De Geólogo Para Geólogo

Gabriel Valois

Coordenador de Geologia – ERO

“As bancadas da ROC GEO ajudam a otimizar nosso processo de galpão de testemunho, além de manter a organização logística dos processos (conferência, fotos, descrição e amostragem). Somado a esses, a unidade teve um ganho na ergonomia muito grande para nossos colaboradores.”

Osnir Silva

Técnico em Mineração Pleno – Caraíba

“As bancadas têm sido uma importante aliada nas atividades do galpão. Tanto a montagem, que nos proporciona deixar um layout dinâmico no galpão, bem como na diminuição significativa dos riscos ergonômicos, pois o deslocamento transportando caixa, foi totalmente eliminado, utilizando os roletes.”

A MELHOR SOLUÇÃO PARA GALPÕES DE GEOLOGIA

EXEMPLOS DE APLICAÇÃO





DESCRIÇÃO



AMOSTRAGEM



ESTRUTURAS DE ARMAZENAMENTO: PORTA PALLET



Segurança e Eficiência

Melhor custo benefício: Custo da estrutura / caixa armazenada

Pallets armazenados com paleteira ou empilhadeira: Reduz necessidade de carregamento manual de caixas, facilita a movimentação de caixas com menor esforço e melhor ergonomia e aumenta produtividade.

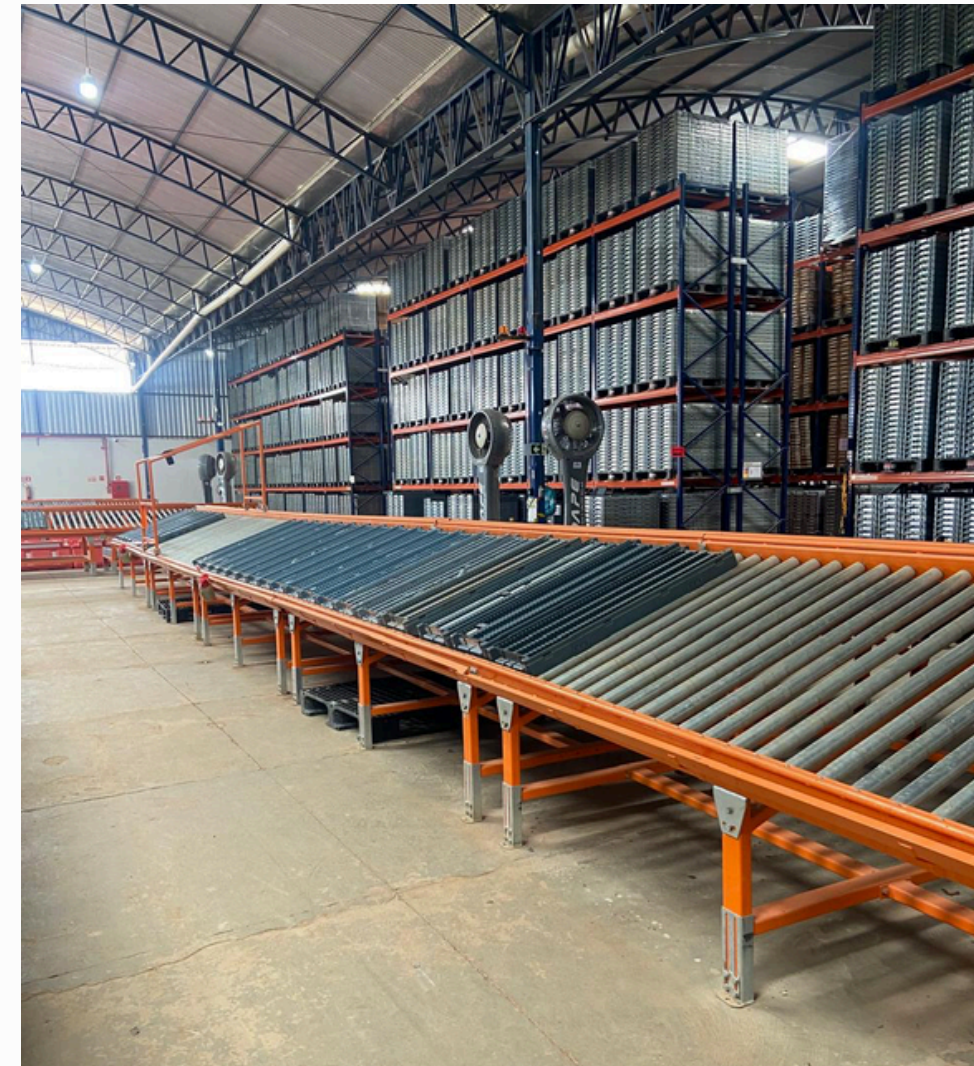
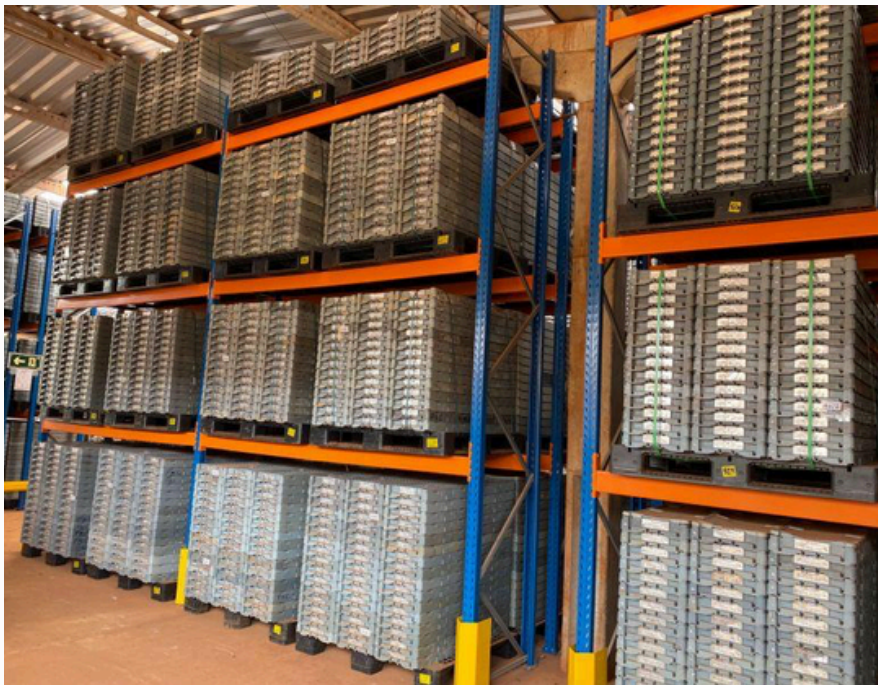

ESTRUTURAS DE ARMAZENAMENTO: PORTA PALLET



- Estrutura pode chegar a 4 níveis.
- Módulos para 2 paletes (2700mm)
- Palete PBR
- Altura do pallet - 1500mm
- Capacidade para 33 caixas de testemunho por pallet.

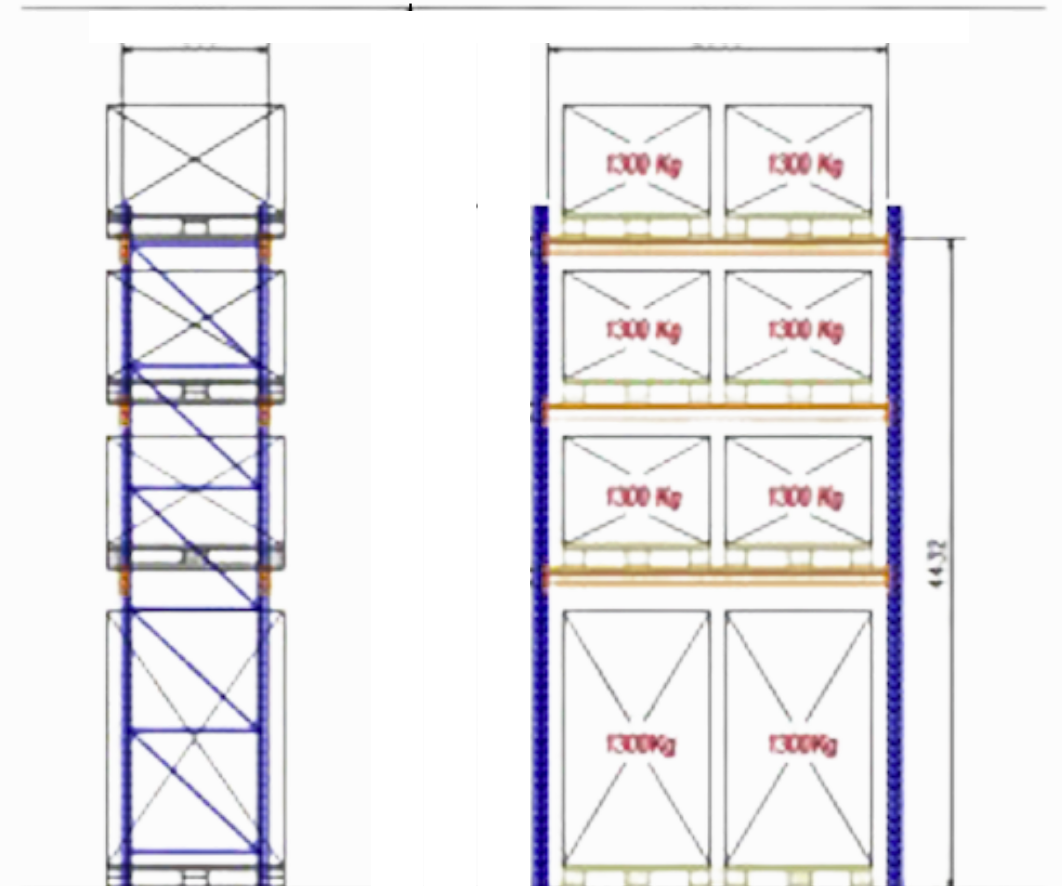
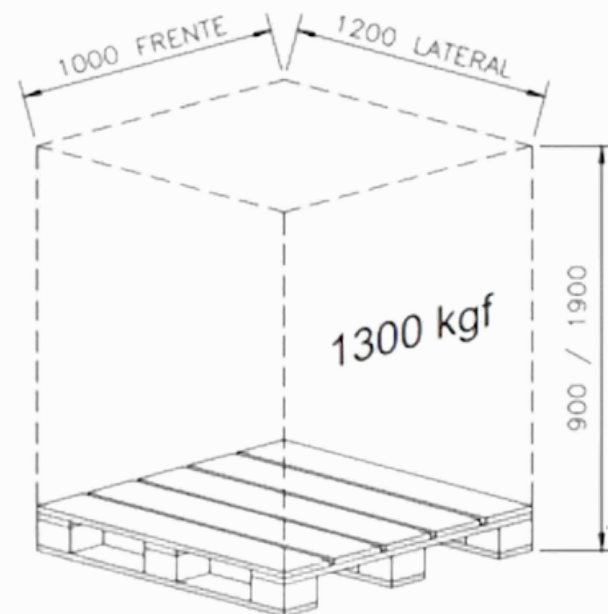

ESTRUTURAS DE GALPÃO SUGERIDA

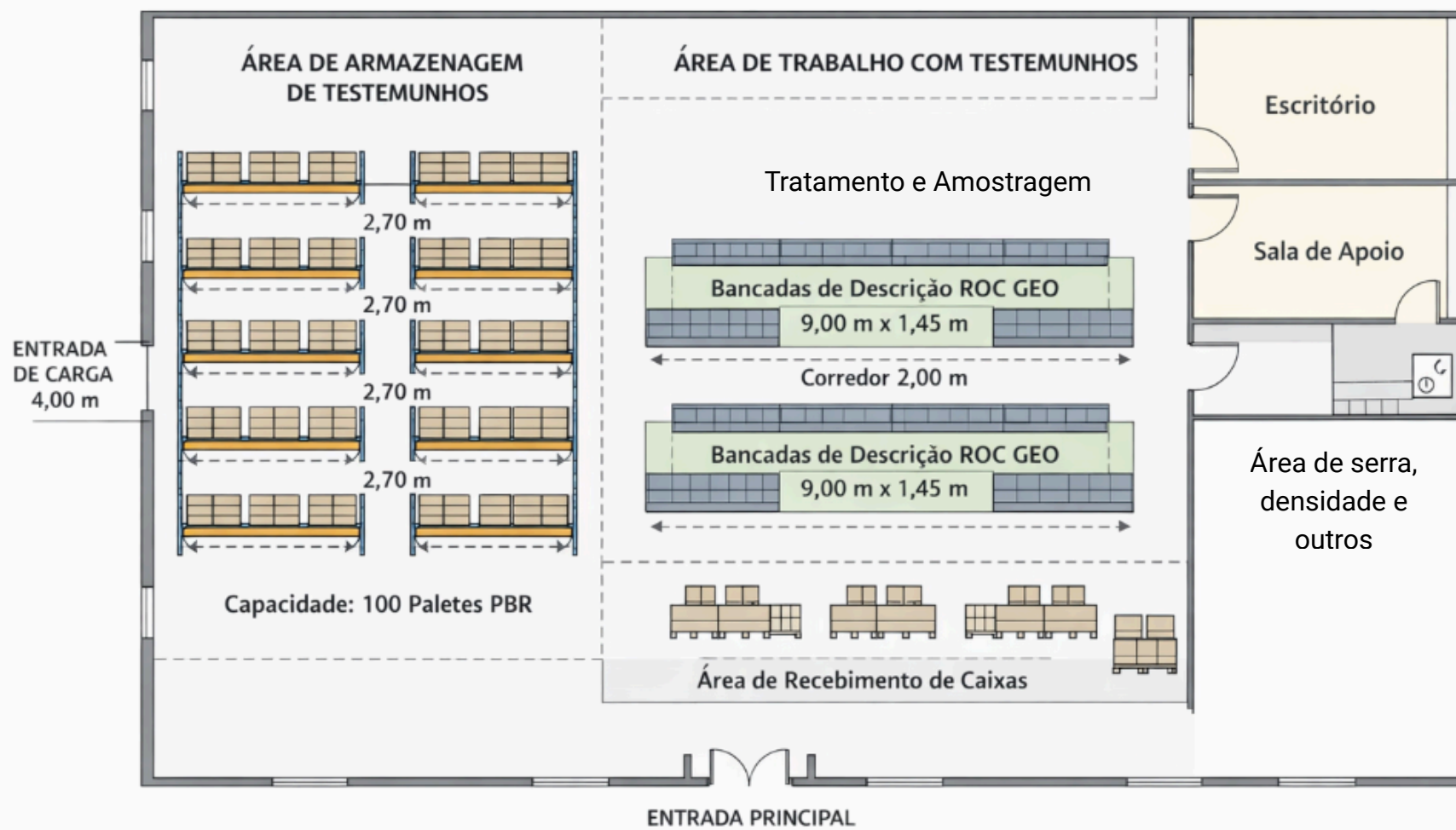

*** Nota de confidencialidade: As informações fornecidas neste catálogo e anexos são confidenciais, de propriedade de Roc Geo e devem ser analisadas estritamente para os fins comerciais em que são fornecidas. Copiar, repassar, distribuir ou divulgar as informações dessa mensagem para qualquer pessoa diferente do destinatário é proibida. Os desenhos industriais apresentados nesta mensagem e seus anexos são de propriedade da Roc Geo, sua cópia é proibida.